

ELITE

Sistemas de Doble para Placa

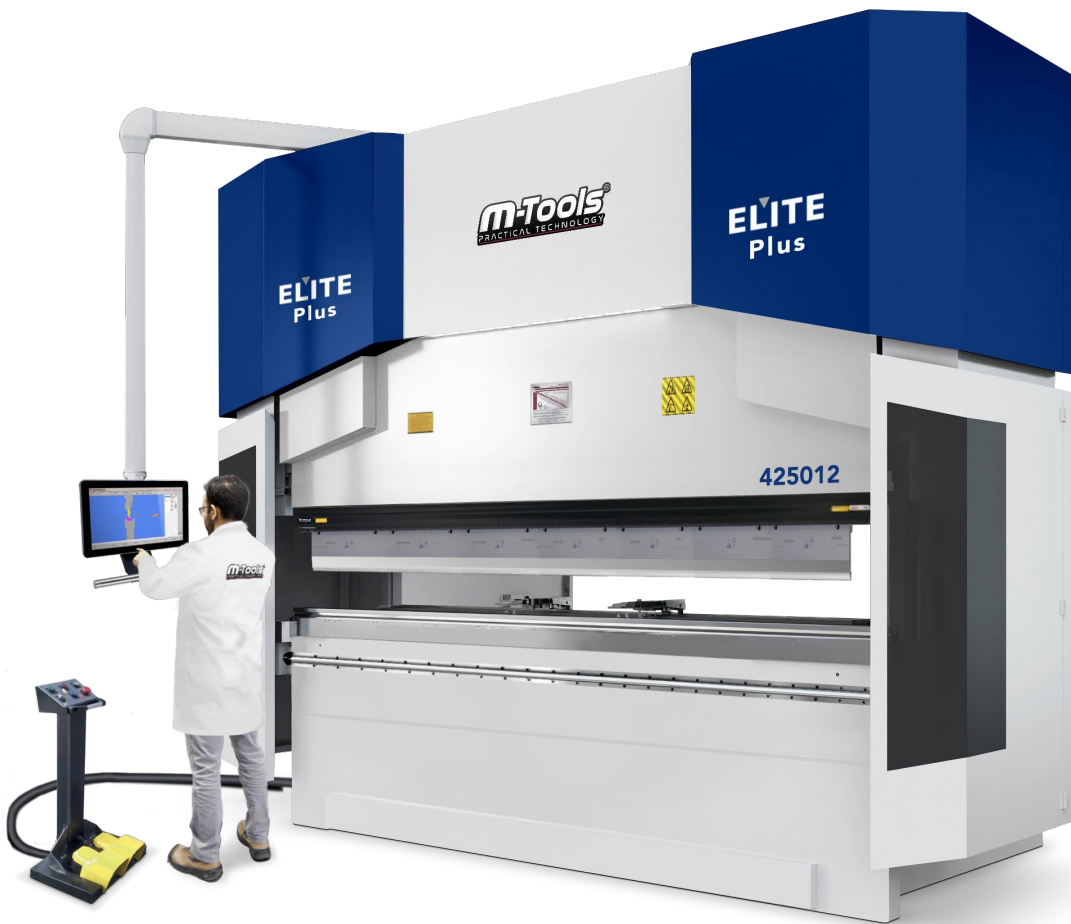

M-Tools[®]
PRACTICAL TECHNOLOGY

Trademark of Mercado Machinery International, Inc.
Success Through Service Since 1991!

¡PROTEGEMOS SU INVERSIÓN!



33 ANIVERSARIO

Nuestro enfoque principal siempre ha sido ofrecer máquinas y consumibles de alta calidad con excelente servicio y precios accesibles.



“ Trabajamos para que nuestros clientes sean productivos y competitivos a nivel mundial. ”

Mercado Machinery International, Inc.
Danny Mark Mercado
Director General

¡TRANQUILIDAD Y SEGURIDAD!

Servicios Incluidos con Cada Máquina:

- ▼ Instalación.
- ▼ Capacitación.
- ▼ 24 meses de garantía.
- ▼ Servicio en campo por técnicos profesionales.
- ▼ Asesoramiento técnico telefónico ilimitado, sin costo.



Extenso Inventario de Refacciones y Consumibles

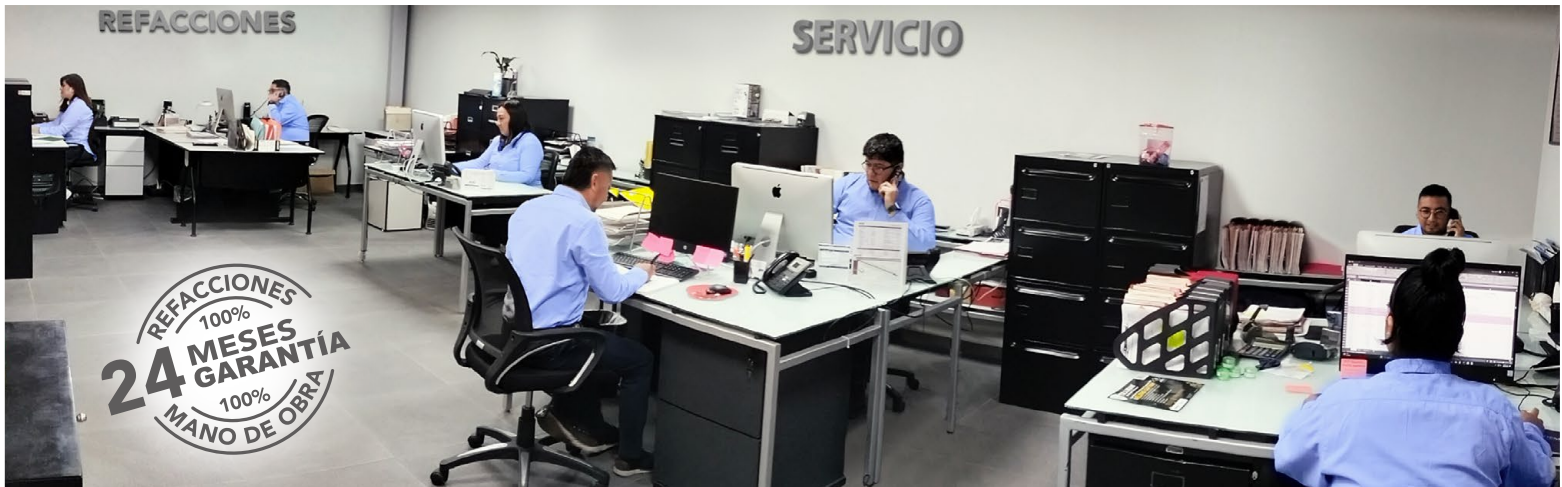

EQUIPO ESTÁNDAR PRINCIPAL

- ▼ CNC, touchscreen, LCD. *ESA, Italia.*
- ▼ Tope trasero CNC OMEGA con Eje X. Precisión: $\pm 0.001''$ (± 0.025 mm).
- ▼ Software para programar desde la oficina, sin interrumpir producción. *ESA, Italia.*
- ▼ Portaherramientas manual de cambio rápido. Americano o europeo, a escoger.
- ▼ Herramientas tipo americano o europeo, a escoger:
 - (1) Punzón (superior). Seccionado.
 - (1) Dado de 4 lados (inferior). Seccionado.
- ▼ Tecnología de punta con electrónica avanzada Y1/Y2.
- ▼ Escalas lineales con alto grado de precisión ($\pm 0.0002''$). *GIVI, Italia.*
- ▼ Sistema hidráulico proporcional. *Hoerbiger, Alemania.*
- ▼ Enfriador de aceite para el sistema hidráulico
- ▼ Sistema eléctrico de clase mundial. *Siemens, Alemania y Schneider, Francia.*
- ▼ Guías para la cortina, diseñadas para trabajo pesado y preciso.
- ▼ Control de tonelaje y control de velocidad por medio del CNC.

SERIES ELITE



Modelos desde 45 hasta 250 t



Modelos desde 45 hasta 350 t

Características Principales	Advant	Core
Tonelaje	Desde 45 hasta 250	Desde 45 hasta 350
Largos	De 4' (1250 mm) hasta 14' (4300 mm)	De 4' (1250 mm) hasta 14' (4300 mm)
Viaje de cortina (carrera)	8" (210 mm)	10" (260 mm)
Profundidad de garganta	16" (410 mm)	16" (410 mm)
Apertura de la cortina	18" (465 mm)	18" (465 mm) y 19" (485 mm)
Control CNC	ESA S830, 3-4 ejes, LCD 10", touchscreen	ESA S840, 3-6 ejes, LCD 15", touchscreen
Tope trasero	X estándar, R (opcional), Z1/Z2 (opcional)	X estándar, R (opcional), Z1/Z2 (opcional)

EQUIPO OPCIONAL RECOMENDADO

- ▼ **Control de Corona CNC. WILA, Holanda.**
Compensa la deflexión de la cama y garantiza ángulos uniformes a todo lo largo.
- ▼ **Portapunzón (superior) hidráulico Tipo Americano. WILA, Holanda.**
Cambio rápido y sencillo de herramientas. Utiliza herramientas WILA de alta precisión y alta dureza o herramientas convencionales tipo americano.
- ▼ **Tope trasero CNC con ejes R, Z1/Z2.**
Posicionamiento vertical (R) y lateral (Z1/Z2) de los dedos tope de manera automática, rápida y con alta precisión, sin intervención del operador. Permite trabajar en diferentes estaciones.
- ▼ **CNC S875W 3D, touchscreen, LCD de 19", 3-12 ejes + control de corona. ESA, Italia.**
- ▼ **Software 3D para programar en la oficina, sin interrumpir producción. ESA, Italia.**
Nuestro software transforma sus dibujos 3D (DXF o Solid Works). Creando automáticamente un programa completamente ejecutable.
- ▼ **Medidor de ángulos electrónico con conexión Bluetooth.**
Una vez que el operador mide el ángulo de la primera pieza con este instrumento, el CNC automáticamente ajusta la carrera para lograr el ángulo deseado. No aplica para modelos Advant.
- ▼ **Cama ancha.** Disponibles de 6" (150 mm), 9.5" (240 mm) o 12.5" (320 mm).

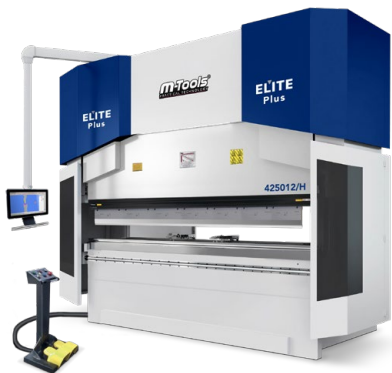

Modelos desde 110 hasta 550 t



Modelos desde 150 hasta 550 t

Plus	Ultra
Desde 110 hasta 550	Desde 150 hasta 550
De 8' (2600 mm) hasta 18' (6100 mm)	De 10' (3100 mm) hasta 18' (6100 mm)
12" (310 mm)	16" (410 mm)
16" (410 mm)	20" (510 mm)
20" (515 mm) y 21" (535 mm)	24" (615 mm) y 25" (635 mm)
ESA S840, 3-6 ejes, LCD 15", touchscreen	ESA S840, 3-6 ejes, LCD 15", touchscreen
X estándar, R (opcional), Z1/Z2 (opcional)	X estándar, R (opcional), Z1/Z2 (opcional)

ELITE / Advant



CNC ESA S830
3-4 ejes
LCD 10" touchscreen
Programación gráfica
Fácil de usar
ESA, Italia

Consola de operación
móvil con 1 pedal de
3 posiciones

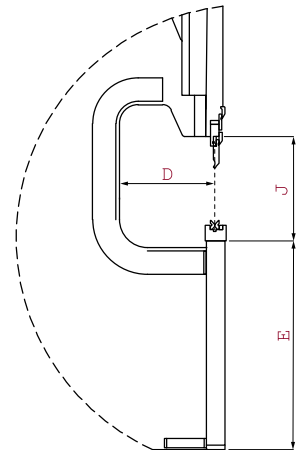
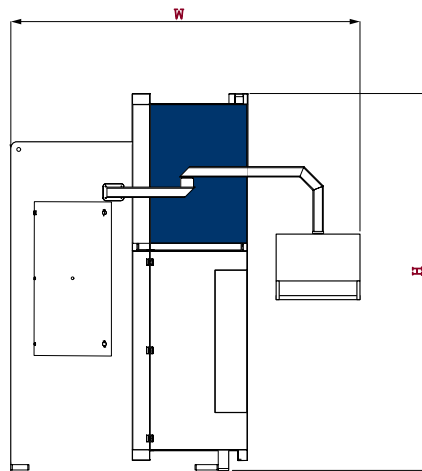
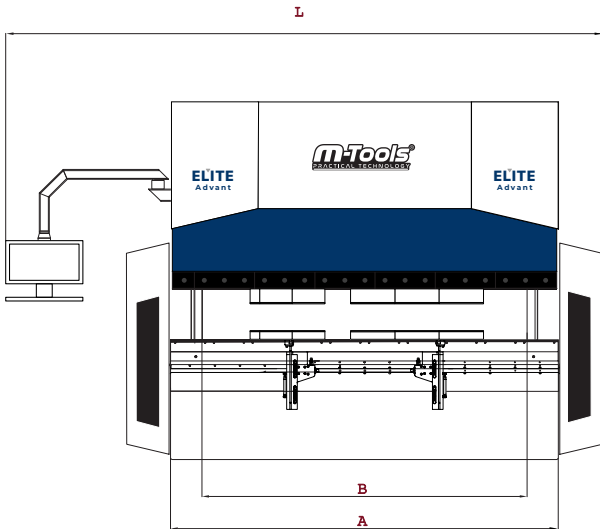

ESPECIFICACIONES

Modelos CNC	Tonelaje (US)	Largo de dobléz	Distancia entre bastidores	Garganta	Carrera (Viaje de cortina)	Apertura de cortina (claro)	Ancho de cama	Altura de la cama	Dimensiones de la máquina			Velocidad máxima de formado			Tanque de aceite	Motor	Peso
		A	B	D	J	E	(L x W x H)			Aproximación	Doblez	Regreso					
		pies (mm)	pulg. (mm)	pulg. (mm)	pulg. (mm)	pulg. (mm)	pulg. (mm)	pulg. (mm)	pulg. (mm)	pulg./min (mm/s)			gal (Lt)	hp (kW)			
2454	45	4 (1250)	43 (1100)	16 (410)	8 (210)	18 (465)	4 (105)	35 (880)	121 (3060)	82 (2080)	111 (2820)	354 (150)	24 (10)	284 (120)	25 (95)	5 (4)	7496 (3400)
2656	65	6 (2100)	63 (1600)	16 (410)	8 (210)	18 (465)	4 (105)	34 (870)	144 (3660)	86 (2175)	114 (2905)	378 (160)	24 (10)	319 (135)	45 (170)	7 (5.5)	9458 (4290)
21108	110	8 (2600)	85 (2150)	16 (410)	8 (210)	18 (465)	4 (105)	35 (885)	166 (4220)	88 (2230)	116 (2950)	472 (200)	24 (10)	319 (135)	45 (170)	10 (7.5)	13558 (6150)
211010	110	10 (3100)	102 (2600)	16 (410)	8 (210)	18 (465)	4 (105)	36 (905)	184 (4670)	88 (2230)	116 (2950)	472 (200)	24 (10)	319 (135)	48 (180)	10 (7.5)	14661 (6650)
215010	150	10 (3100)	102 (2600)	16 (410)	8 (210)	18 (465)	4 (105)	37 (940)	185 (4690)	92 (2340)	117 (2980)	496 (210)	24 (10)	307 (130)	48 (180)	15 (11)	15873 (7200)
215012	150	12 (3700)	126 (3200)	16 (410)	8 (210)	18 (465)	4 (105)	38 (955)	208 (5290)	92 (2340)	118 (2995)	496 (210)	24 (10)	307 (130)	48 (180)	15 (11)	20283 (9200)
215014	150	14 (4300)	146 (3700)	16 (410)	8 (210)	18 (465)	4 (105)	38 (955)	220 (5590)	96 (2440)	118 (2990)	496 (210)	24 (10)	307 (130)	48 (180)	15 (11)	22784 (10335)
220010	200	10 (3100)	102 (2600)	16 (410)	8 (210)	18 (465)	4 (105)	38 (955)	185 (4700)	96 (2430)	117 (2975)	425 (180)	24 (10)	307 (130)	48 (180)	20 (15)	18519 (8400)
220012	200	12 (3700)	126 (3200)	16 (410)	8 (210)	18 (465)	4 (105)	38 (955)	209 (5300)	96 (2430)	118 (2990)	425 (180)	24 (10)	307 (130)	48 (180)	20 (15)	21605 (9800)
220014	200	14 (4300)	146 (3700)	16 (410)	8 (210)	18 (465)	4 (105)	38 (955)	220 (5600)	100 (2530)	117 (2980)	452 (180)	24 (10)	307 (130)	48 (180)	20 (15)	23953 (10865)
225010	250	10 (3100)	102 (2600)	16 (410)	8 (210)	18 (465)	4 (105)	38 (955)	186 (4720)	96 (2430)	118 (2998)	425 (180)	24 (10)	331 (140)	77 (290)	25 (18.5)	22046 (10000)
225012	250	12 (3700)	126 (3200)	16 (410)	8 (210)	18 (465)	4 (105)	38 (970)	210 (5320)	96 (2430)	120 (3045)	425 (180)	24 (10)	331 (140)	77 (290)	25 (18.5)	25133 (11400)
225014	250	14 (4300)	146 (3700)	16 (410)	8 (210)	18 (465)	4 (105)	38 (970)	222 (5620)	100 (2530)	120 (3035)	425 (180)	24 (10)	331 (140)	77 (290)	25 (18.5)	27575 (12508)

Las dimensiones en pulgadas son aproximadas. Las dimensiones exactas son las expresadas en mm.

Especificaciones pueden cambiar sin previo aviso.

La apertura de cortina (claro) varía dependiendo del portaherramientas inferior y las herramientas a utilizar.

ELITE / Core



CNC ESA S840
3-6 ejes
LCD 15" touchscreen
Programación gráfica
Fácil de usar
ESA, Italia

Consola de operación
móvil con 1 pedal de
3 posiciones

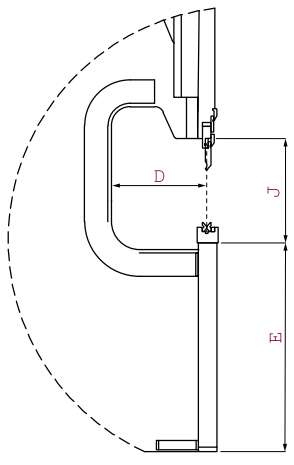
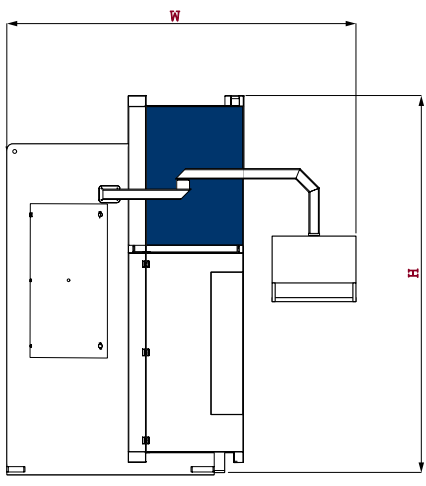
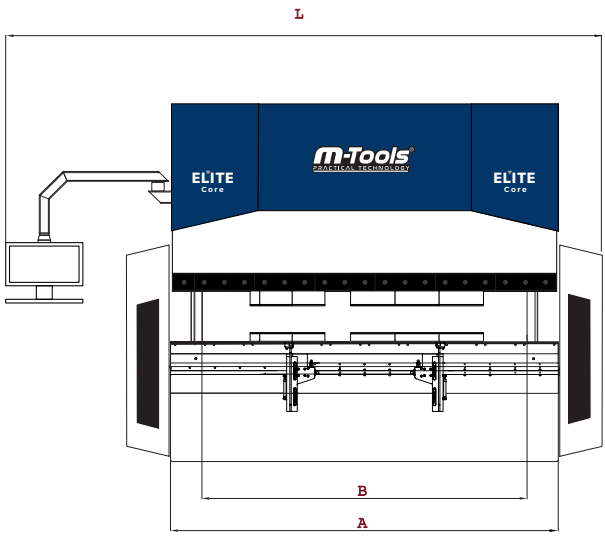

ESPECIFICACIONES

Modelos CNC	Tonelaje (US)	Largo de doblez	Distancia entre bastidores	Garganta	Carrera (Viaje de cortina)	Apertura de cortina (claro)	Ancho de cama	Altura de la cama	Dimensiones de la máquina			Velocidad máxima de formado			Tanque de aceite	Motor	Peso
		A	B	D	J	E	(L x W x H)			Aproximación	Doble	Regreso	gal (Lt)	hp (kW)	lbs. (kg)		
		pies (mm)	pulg (mm)	pulg. (mm)	pulg. (mm)	pulg. (mm)	pulg. (mm)	pulg. (mm)	pulg. (mm)			pulg./min (mm/s)			gal (Lt)	hp (kW)	lbs. (kg)
3454	45	4 (1250)	43 (1100)	16 (410)	10 (260)	18 (465)	4 (105)	35 (880)	120.5 (3060)	81.9 (2080)	111 (2820)	354 (150)	24 (10)	284 (120)	25 (95)	5 (4)	7716 (3500)
3656	65	6 (2100)	63 (1600)	16 (410)	10 (260)	18 (465)	4 (105)	34 (870)	144.1 (3660)	85.6 (2175)	114.4 (2905)	378 (160)	24 (10)	319 (135)	45 (170)	7 (5.5)	10053 (4560)
31108	110	8 (2600)	85 (2150)	16 (410)	10 (260)	18 (465)	4 (105)	35 (885)	166.1 (4220)	87.8 (2230)	116.1 (2950)	472 (200)	24 (10)	319 (135)	45 (170)	10 (7.5)	14175 (6430)
311010	110	10 (3100)	102 (2600)	16 (410)	10 (260)	18 (465)	4 (105)	36 (905)	183.9 (4670)	87.8 (2230)	116.1 (2950)	472 (200)	24 (10)	319 (135)	48 (180)	10 (7.5)	14947 (6780)
315010	150	10 (3100)	102 (2600)	16 (410)	10 (260)	18 (465)	4 (105)	37 (940)	184.6 (4690)	92.1 (2340)	117.3 (2980)	496 (210)	24 (10)	307 (130)	48 (180)	15 (11)	17085 (7750)
315012	150	12 (3700)	126 (3200)	16 (410)	10 (260)	18 (465)	4 (105)	38 (955)	208.3 (5290)	92.1 (2340)	117.9 (2995)	496 (210)	24 (10)	307 (130)	48 (180)	15 (11)	20723 (9400)
315014	150	14 (4100)	146 (3700)	16 (410)	10 (260)	18 (465)	4 (105)	38 (955)	220 (5590)	96.1 (2440)	117.7 (2990)	496 (210)	24 (10)	307 (130)	48 (180)	15 (11)	22046 (10000)
320010	200	10 (3100)	102 (2600)	16 (410)	10 (260)	18 (465)	4 (105)	38 (955)	185 (4700)	95.7 (2430)	117.1 (2975)	425 (180)	24 (10)	307 (130)	48 (180)	20 (15)	19510 (8850)
320012	200	12 (3700)	126 (3200)	16 (410)	10 (260)	18 (465)	4 (105)	38 (955)	208.7 (5300)	95.7 (2430)	117.7 (2990)	425 (180)	24 (10)	307 (130)	48 (180)	20 (15)	23148 (10500)
320014	200	14 (4100)	146 (3700)	16 (410)	10 (260)	18 (465)	4 (105)	38 (955)	220.4 (5600)	99.6 (2530)	117.3 (2980)	452 (180)	24 (10)	307 (130)	48 (180)	20 (15)	24361 (11050)
325010	250	10 (3100)	102 (2600)	16 (410)	10 (260)	18 (465)	4 (105)	38 (955)	185.8 (4720)	95.7 (2430)	118 (2998)	425 (180)	24 (10)	331 (140)	77 (290)	25 (18.5)	22928 (10400)
325012	250	12 (3700)	126 (3200)	16 (410)	10 (260)	18 (465)	4 (105)	38 (970)	209.4 (5320)	95.7 (2430)	119.9 (3045)	425 (180)	24 (10)	331 (140)	77 (290)	25 (18.5)	26345 (11950)
325014	250	14 (4300)	146 (3700)	16 (410)	10 (260)	18 (465)	4 (105)	38 (970)	221.6 (5620)	99.6 (2530)	119.5 (3035)	425 (180)	24 (10)	331 (140)	77 (290)	25 (18.5)	28108 (12750)
330010	300	10 (3100)	102 (2600)	16 (410)	10 (260)	18 (465)	4 (105)	38 (960)	190.6 (4840)	98.4 (2500)	119.7 (3040)	354.3 (150)	24 (10)	284 (120)	77 (290)	30 (22)	27116 (12300)
330012	300	12 (3700)	126 (3200)	16 (410)	10 (260)	18 (465)	4 (105)	38 (960)	214.2 (5440)	98.4 (2500)	119.7 (3040)	354 (150)	24 (10)	284 (120)	77 (290)	30 (22)	29762 (13500)
330014	300	14 (4300)	146 (3700)	16 (410)	10 (260)	18 (465)	4 (105)	38 (960)	220 (5640)	98.4 (2500)	119.7 (3040)	354 (150)	24 (10)	284 (120)	77 (290)	30 (22)	31526 (14300)
335010	350	10 (3100)	102 (2600)	16 (410)	10 (260)	19 (485)	4 (105)	38 (955)	191.3 (4860)	98 (2490)	121.3 (3080)	354 (150)	24 (10)	260 (110)	77 (290)	30 (22)	30203 (13700)
335012	350	12 (3700)	126 (3200)	16 (410)	10 (260)	19 (485)	4 (105)	38 (955)	215 (5460)	98 (2490)	121.5 (3085)	354 (150)	24 (10)	260 (110)	77 (290)	30 (22)	31967 (14500)
335014	350	14 (4300)	146 (3700)	16 (410)	10 (260)	19 (485)	4 (105)	38 (955)	222.8 (5660)	98 (2490)	121.5 (3085)	354 (150)	24 (10)	260 (110)	77 (290)	30 (22)	33730 (15300)

Las dimensiones en pulgadas son aproximadas. Las dimensiones exactas son las expresadas en mm.

Especificaciones pueden cambiar sin previo aviso.

La apertura de cortina (claro) varía dependiendo del portaherramientas inferior y las herramientas a utilizar.

ELITE / Plus



CNC ESA mod. S840
3-6 ejes
LCD 15" touchscreen
Programación gráfica
Fácil de usar
ESA, Italia

Consola de operación
móvil con 2 pedales

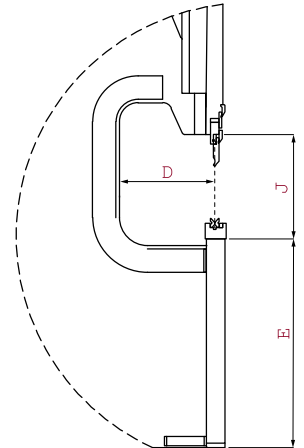
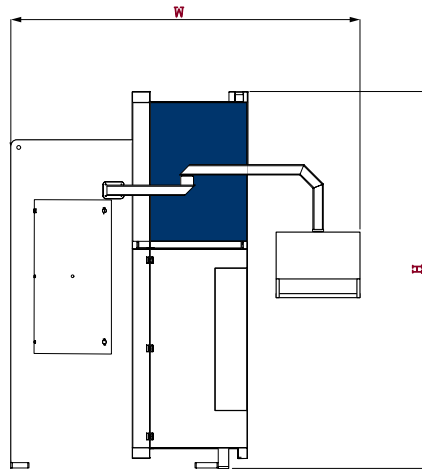
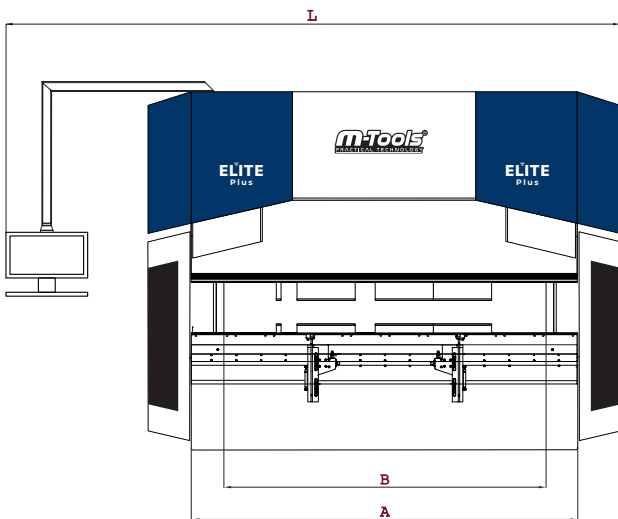

ESPECIFICACIONES

Modelos CNC	Tonelaje (US)	Largo de doblez	Distancia entre bastidores	Garganta	Carrera (Viaje de cortina)	Apertura de cortina (claro)	Ancho de cama	Altura de la cama	Dimensiones de la máquina			Velocidad máxima de formado			Tanque de aceite	Motor	Peso
		A	B	D		J		E	(L x W x H)			Aproximación	Doblez	Regreso			
		pies (mm)	pulg (mm)	pulg. (mm)	pulg. (mm)	pulg. (mm)	pulg (mm)	pulg. (mm)	pulg. (mm)			pulg./min (mm/s)					
41108	110	8 (2600)	85 (2150)	16 (410)	12 (310)	20 (515)	4 (105)	35 (890)	166.1 (4220)	87.8 (2230)	116.1 (2950)	472 (200)	24 (10)	319 (135)	48 (180)	10 (7.5)	15322 (6950)
411010	110	10 (3100)	102 (2600)	16 (410)	12 (310)	20 (515)	4 (105)	35.6 (905)	183.9 (4670)	87.8 (2230)	116.1 (2950)	472 (200)	24 (10)	319 (135)	48 (180)	10 (7.5)	16093 (7300)
415010	150	10 (3100)	102 (2600)	16 (410)	12 (310)	20 (515)	4 (105)	36.8 (935)	202.8 (5150)	104.3 (2650)	116.1 (2950)	496 (210)	24 (10)	307 (130)	48 (180)	15 (11)	18408 (8350)
415012	150	12 (3700)	126 (3200)	16 (410)	12 (310)	20 (515)	4 (105)	37.2 (945)	226.4 (5750)	104.3 (2650)	116.1 (2950)	496 (210)	24 (10)	307 (130)	48 (180)	15 (11)	22046 (10000)
415014	150	14 (4300)	146 (3700)	16 (410)	12 (310)	20 (515)	4 (105)	37.2 (945)	242 (6150)	104.3 (2650)	117.9 (2995)	496 (210)	24 (10)	307 (130)	48 (180)	15 (11)	23369 (10600)
420010	200	10 (3100)	102 (2600)	116 (410)	12 (310)	20 (515)	4 (105)	36.8 (935)	202.8 (5150)	104.3 (2650)	116.1 (2950)	425 (180)	24 (10)	307 (130)	48 (180)	20 (15)	21384 (9700)
420012	200	12 (3700)	126 (3200)	16 (410)	12 (310)	20 (515)	4 (105)	37.2 (945)	226.4 (5750)	104.3 (2650)	116.1 (2950)	425 (180)	24 (10)	307 (130)	48 (180)	20 (15)	25022 (11350)
420014	200	14 (4300)	146 (3700)	16 (410)	12 (310)	20 (515)	4 (105)	37.2 (945)	242 (6150)	104.3 (2650)	117.9 (2995)	452 (180)	24 (10)	307 (130)	48 (180)	20 (15)	26235 (11900)
425010	250	10 (3100)	102 (2600)	16 (410)	12 (310)	20 (515)	4 (105)	37 (940)	203.9 (5180)	104.3 (2650)	116.1 (2950)	425 (180)	24 (10)	331 (140)	77 (290)	25 (18.5)	24912 (11300)
425012	250	12 (3700)	126 (3200)	16 (410)	12 (310)	20 (515)	4 (105)	38 (965)	227.6 (5780)	104.3 (2650)	119.7 (3040)	425 (180)	24 (10)	331 (140)	77 (290)	25 (18.5)	28329 (12850)
425014	250	14 (4300)	146 (3700)	16 (410)	12 (310)	20 (515)	4 (105)	38 (965)	259 (6180)	104.3 (2650)	119.7 (3040)	425 (180)	24 (10)	331 (140)	77 (290)	25 (18.5)	30093 (13650)
425016	250	16 (5100)	165 (4200)	16 (410)	12 (310)	20 (515)	4 (105)	39.2 (995)	282.7 (7180)	104.3 (2650)	121.7 (3090)	425 (180)	24 (10)	331 (140)	77 (290)	25 (18.5)	37478 (17000)
425020	250	20 (6100)	201 (5100)	16 (410)	12 (310)	20 (515)	4 (105)	39.2 (995)	322 (8180)	104.3 (2650)	121.7 (3090)	425 (180)	24 (10)	331 (140)	77 (290)	25 (18.5)	47840 (21700)
430010	300	10 (3100)	102 (2600)	16 (410)	12 (310)	20 (515)	4 (105)	37.4 (950)	204.7 (5200)	104.3 (2650)	119.7 (3040)	354 (150)	24 (10)	284 (120)	77 (290)	30 (22)	29321 (13300)
430014	300	14 (4300)	146 (3700)	16 (410)	12 (310)	20 (515)	4 (105)	37.6 (955)	244 (6200)	104.3 (2650)	119.7 (3040)	354 (150)	24 (10)	284 (120)	77 (290)	30 (22)	33730 (15300)
435010	350	10 (3100)	102 (2600)	16 (410)	12 (310)	21 (535)	4 (105)	37.6 (955)	208.7 (5300)	104.5 (2655)	120.9 (3070)	354 (150)	24 (10)	260 (110)	77 (290)	30 (22)	32407 (14700)
435012	350	12 (3700)	126 (3200)	16 (410)	12 (310)	21 (535)	4 (105)	37.6 (955)	226.4 (5750)	104.5 (2655)	121.3 (3080)	354 (150)	24 (10)	260 (110)	77 (290)	30 (22)	34171 (15500)
435014	350	14 (4300)	146 (3700)	16 (410)	12 (310)	21 (535)	4 (105)	37.6 (955)	242 (6150)	104.5 (2655)	123.2 (3130)	354 (150)	24 (10)	260 (110)	77 (290)	30 (22)	37037 (16800)
435016	350	16 (5100)	165 (4200)	16 (410)	12 (310)	21 (535)	4 (105)	41.1 (1045)	281.5 (7150)	104.5 (2655)	123.6 (3140)	354 (150)	24 (10)	260 (110)	77 (290)	30 (22)	47400 (21500)
435020	350	20 (6100)	201 (5100)	16 (410)	12 (310)	21 (535)	4 (105)	41.9 (1065)	320.9 (8150)	104.5 (2655)	124.8 (3170)	354 (150)	24 (10)	260 (110)	77 (290)	30 (22)	57320 (26000)
444010	440	10 (3100)	102 (2600)	16 (410)	12 (310)	21 (535)	4 (105)	40 (1015)	202.8 (5150)	105.7 (2685)	133.9 (3400)	236 (100)	19 (8)	189 (80)	106 (400)	40 (30)	41226 (18700)
444012	440	12 (3700)	126 (3200)	16 (410)	12 (310)	21 (535)	4 (105)	38.4 (975)	226.4 (5750)	105.7 (2685)	133.9 (3400)	236 (100)	19 (8)	189 (80)	106 (400)	40 (30)	45635 (20700)
444014	440	14 (4300)	146 (3700)	16 (410)	12 (310)	21 (535)	4 (105)	38.7 (985)	242 (6150)	106.3 (2700)	133.9 (3400)	236 (100)	19 (8)	189 (80)	106 (400)	40 (30)	49604 (22500)
444016	440	16 (5100)	165 (4200)	16 (410)	12 (310)	21 (535)	4 (105)	38.6 (980)	281.5 (7150)	106.3 (2700)	133.9 (3400)	236 (100)	19 (8)	189 (80)	106 (400)	40 (30)	56217 (25500)
444020	440	20 (6100)	201 (5100)	16 (410)	12 (310)	21 (535)	4 (105)	41.5 (1055)	320.9 (8150)	106.3 (2700)	141.7 (3600)	236 (100)	19 (8)	189 (80)	106 (400)	40 (30)	72752 (33000)
455012	550	12 (3700)	126 (3200)	16 (410)	12 (310)	21 (535)	4 (105)	40.7 (1035)	226.4 (5750)	107.7 (2735)	133.9 (3400)	189 (80)	19 (8)	165 (70)	132 (500)	50 (37)	53131 (24100)
455014	550	14 (4300)	146 (3700)	16 (410)	12 (310)	21 (535)	4 (105)	40.3 (1025)	242 (6150)	107.8 (2740)	133.9 (3400)	189 (80)	19 (8)	165 (70)	132 (500)	50 (37)	57981 (26300)
455016	550	16 (5100)	165 (4200)	16 (410)	12 (310)	21 (535)	4 (105)	41.5 (1055)	281.5 (7150)	108.3 (2750)	143.7 (3650)	189 (80)	19 (8)	165 (70)	132 (500)	50 (37)	66138 (30000)
455020	550	20 (6100)	201 (5100)	16 (410)	12 (310)	21 (535)	4 (105)	38 (965)	322.8 (8200)	108.3 (2750)	153.5 (3900)	189 (80)	19 (8)	165 (70)	132 (500)	50 (37)	87082 (39500)

Las dimensiones en pulgadas son aproximadas. Las dimensiones exactas son las expresadas en mm.
 Especificaciones pueden cambiar sin previo aviso.
 La apertura de cortina (claro) varía dependiendo del portaherramientas inferior y las herramientas a utilizar.

ELITE / Ultra



CNC ESA S840
3-6 ejes
LCD 15" touchscreen
Programación gráfica
Fácil de usar
ESA, Italia

Consola de operación
móvil con 2 pedales

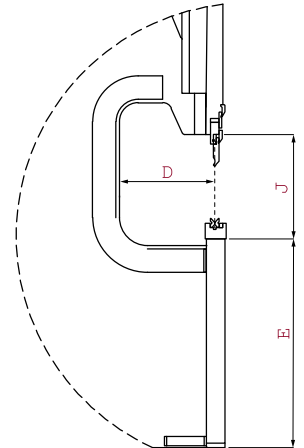
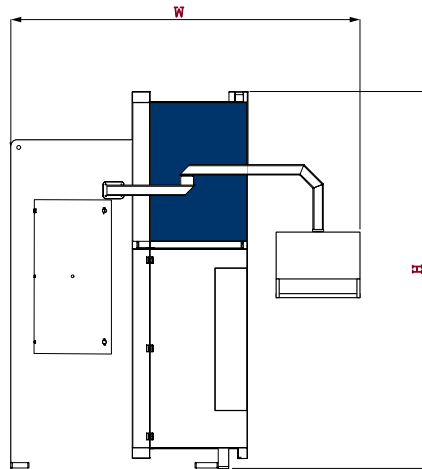
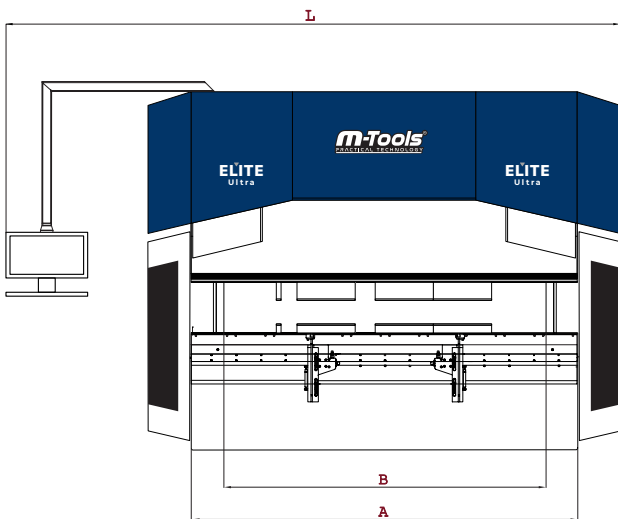

ESPECIFICACIONES

Modelos CNC	Tonelaje (US)	Largo de doblez	Distancia entre bastidores	Garganta	Carrera (Viaje de cortina)	Apertura de cortina (claro)	Ancho de cama	Altura de la cama	Dimensiones de la máquina			Velocidad máxima Ejes Y1/Y2			Tanque de aceite	Motor	Peso
		A	B	D		J		E	(L x W x H)			Aproximación	Doblez	Regreso			
		pies (mm)	pulg (mm)	pulg. (mm)	pulg. (mm)	pulg. (mm)	pulg (mm)	pulg. (mm)	pulg. (mm)			pulg./min (mm/s)			gal (Lt)	hp (kW)	lbs. (kg)
515010	150	10 (3100)	102 (2600)	20 (510)	16 (410)	24 (615)	4 (105)	36.8 (935)	208.7 (5300)	110.8 (2815)	122 (3100)	496 (210)	24 (10)	307 (130)	47.6 (180)	15 (11)	19731 (8950)
515012	150	12 (3700)	126 (3200)	20 (510)	16 (410)	24 (615)	4 (105)	37.2 (945)	232.3 (5900)	110.8 (2815)	122 (3100)	496 (210)	24 (10)	307 (130)	47.6 (180)	15 (11)	23369 (10600)
515014	150	14 (4100)	146 (3700)	20 (510)	16 (410)	24 (615)	4 (105)	37.2 (945)	248 (6300)	110.8 (2815)	122 (3100)	496 (210)	24 (10)	307 (130)	47.6 (180)	15 (11)	25022 (11350)
520010	200	10 (3100)	102 (2600)	20 (510)	16 (410)	24 (615)	4 (105)	36.8 (935)	208.7 (5300)	109.3 (2775)	124.2 (3155)	425 (180)	24 (10)	307 (130)	47.6 (180)	20 (15)	22707 (10300)
520012	200	12 (3700)	126 (3200)	20 (510)	16 (410)	24 (615)	4 (105)	37.2 (945)	232.3 (5900)	109.3 (2775)	124.2 (3155)	425 (180)	24 (10)	307 (130)	47.6 (180)	20 (15)	26345 (11950)
520014	200	14 (4300)	146 (3700)	20 (510)	16 (410)	24 (615)	4 (105)	37.2 (945)	248 (6300)	109.3 (2775)	124.2 (3155)	425 (180)	24 (10)	307 (130)	47.6 (180)	20 (15)	27888 (12650)
525010	250	10 (3100)	102 (2600)	20 (510)	16 (410)	24 (615)	4 (105)	38 (965)	208.7 (5300)	110 (2795)	128 (3250)	425 (180)	24 (10)	331 (140)	76.6 (290)	25 (18.5)	26565 (12050)
525012	250	12 (3700)	126 (3200)	20 (510)	16 (410)	24 (615)	4 (105)	38 (965)	232.3 (5900)	110 (2795)	128 (3250)	425 (180)	24 (10)	331 (140)	76.6 (290)	25 (18.5)	29982 (13600)
525014	250	14 (4300)	146 (3700)	20 (510)	16 (410)	24 (615)	4 (105)	38 (965)	248 (6300)	110 (2795)	128 (3250)	425 (180)	24 (10)	331 (140)	76.6 (290)	25 (18.5)	34119 (14600)
525016	250	16 (5100)	165 (4200)	20 (510)	16 (410)	24 (615)	4 (105)	39.2 (995)	287.4 (7300)	110 (2795)	129.9 (3300)	425 (180)	24 (10)	331 (140)	76.6 (290)	25 (18.5)	38801 (17600)
525020	250	20 (6100)	201 (5100)	20 (510)	16 (410)	24 (615)	4 (105)	39.2 (995)	326.8 (8300)	110 (2795)	129.9 (3300)	425 (180)	24 (10)	331 (140)	76.6 (290)	25 (18.5)	49163 (22300)
530010	300	10 (3100)	102 (2600)	20 (510)	16 (410)	24 (615)	4 (105)	37.4 (950)	208.7 (5300)	108.9 (2765)	128 (3250)	354 (150)	24 (10)	284 (120)	76.6 (290)	30 (22)	31195 (14150)
530014	300	14 (4300)	146 (3700)	20 (510)	16 (410)	24 (615)	4 (105)	37.6 (955)	263.7 (6300)	108.9 (2765)	128 (3250)	354 (150)	24 (10)	284 (120)	76.6 (290)	30 (22)	38208 (16350)
535010	350	10 (3100)	102 (2600)	20 (510)	16 (410)	25 (635)	4 (105)	37.8 (960)	208.7 (5300)	108.5 (2755)	128 (3250)	354 (150)	24 (10)	260 (110)	76.6 (290)	30 (22)	34833 (15800)
535012	350	12 (3700)	126 (3200)	20 (510)	16 (410)	25 (635)	4 (105)	37.8 (960)	232.3 (5900)	108.5 (2755)	128 (3250)	354 (150)	24 (10)	260 (110)	76.6 (290)	30 (22)	36596 (16600)
535014	350	14 (4300)	146 (3700)	20 (510)	16 (410)	25 (635)	4 (105)	39.8 (1010)	248 (6300)	108.9 (2765)	131.9 (3350)	354 (150)	24 (10)	260 (110)	76.6 (290)	30 (22)	39462 (17900)
535016	350	16 (5100)	165 (4200)	20 (510)	16 (410)	25 (635)	4 (105)	40.4 (1025)	287.4 (7300)	109.6 (2785)	131.9 (3350)	354 (150)	24 (10)	260 (110)	76.6 (290)	30 (22)	49824 (22600)
535020	350	20 (6100)	201 (5100)	20 (510)	16 (410)	25 (635)	4 (105)	41.5 (1055)	326.8 (8300)	109.6 (2785)	131.9 (3350)	354 (150)	24 (10)	260 (110)	76.6 (290)	30 (22)	59745 (27100)
544010	440	10 (3100)	102 (2600)	20 (510)	16 (410)	25 (635)	4 (105)	40 (1015)	208.7 (5300)	109.3 (2775)	141.7 (3600)	236 (100)	19 (8)	189 (80)	106 (400)	40 (30)	43651 (19800)
544012	440	12 (3700)	126 (3200)	20 (510)	16 (410)	25 (635)	4 (105)	38.4 (975)	232.3 (5900)	109.3 (2775)	141.7 (3600)	236 (100)	19 (8)	189 (80)	106 (400)	40 (30)	48501 (22000)
544014	440	14 (4300)	146 (3700)	20 (510)	16 (410)	25 (635)	4 (105)	38.4 (975)	248 (6300)	109.8 (2790)	141.7 (3600)	236 (100)	19 (8)	189 (80)	106 (400)	40 (30)	55735 (23850)
544016	440	16 (5100)	165 (4200)	20 (510)	16 (410)	25 (635)	4 (105)	38.4 (975)	287.4 (7300)	109.8 (2790)	141.7 (3600)	236 (100)	19 (8)	189 (80)	106 (400)	40 (30)	58753 (26650)
544020	440	20 (6100)	201 (5100)	20 (510)	16 (410)	25 (635)	4 (105)	41.5 (1055)	326.8 (8300)	109.8 (2790)	146.9 (3730)	236 (100)	19 (8)	189 (80)	106 (400)	40 (30)	74957 (34000)
555012	550	12 (3700)	126 (3200)	20 (510)	16 (410)	25 (635)	4 (105)	40.4 (1025)	232.3 (5900)	107.5 (2730)	142.7 (3625)	189 (80)	19 (8)	165 (70)	132 (500)	50 (37)	56217 (25500)
555014	550	14 (4100)	142 (3600)	20 (510)	16 (410)	25 (635)	4 (105)	40.4 (1025)	248 (6300)	107.9 (2740)	142.7 (3625)	189 (80)	19 (8)	165 (70)	132 (500)	50 (37)	61619 (27950)
555016	550	16 (5100)	165 (4200)	20 (510)	16 (410)	25 (635)	4 (105)	41.5 (1055)	287.4 (7300)	108.5 (2755)	143.7 (3650)	189 (80)	19 (8)	165 (70)	132 (500)	50 (37)	69445 (31500)
555020	550	20 (6100)	201 (5100)	20 (510)	16 (410)	25 (635)	38 (965)	38 (965)	322.8 (8200)	124 (3150)	153.5 (3900)	189 (80)	19 (8)	165 (70)	132 (500)	50 (37)	90389 (41000)

Las dimensiones en pulgadas son aproximadas. Las dimensiones exactas son las expresadas en mm.
 Especificaciones pueden cambiar sin previo aviso.
 La apertura de cortina (claro) varía dependiendo del portaherramientas inferior y las herramientas a utilizar.

EQUIPO ESTÁNDAR

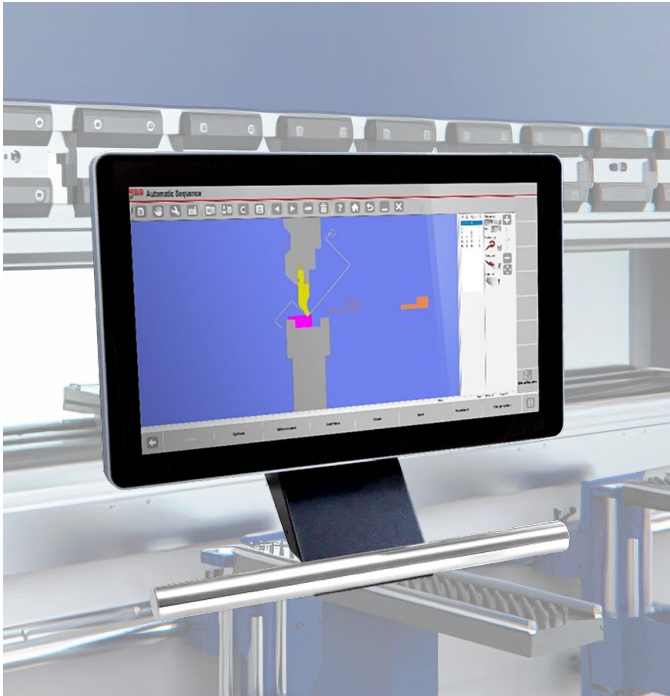

Controles CNC. ESA, Italia.
Modelos Advant: S830, 3-4 ejes, LCD 10".
Otros modelos: S840, 3-6 ejes, LCD 15".

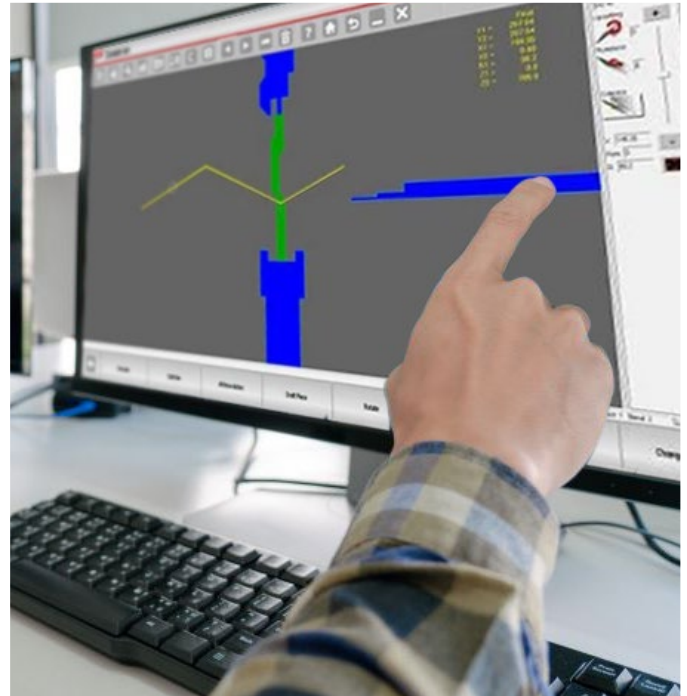

Software para programación remota desde oficina,
permite programar sin interrumpir producción.
Programación gráfica y numérica.

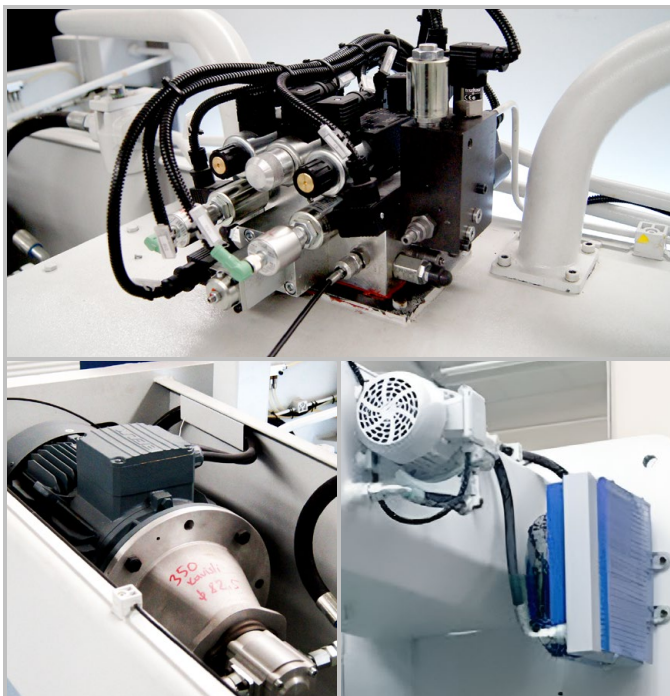

Sistema hidráulico proporcional con tecnología de punta, Hoerbiger, Alemania.
Incluye enfriador de aceite.

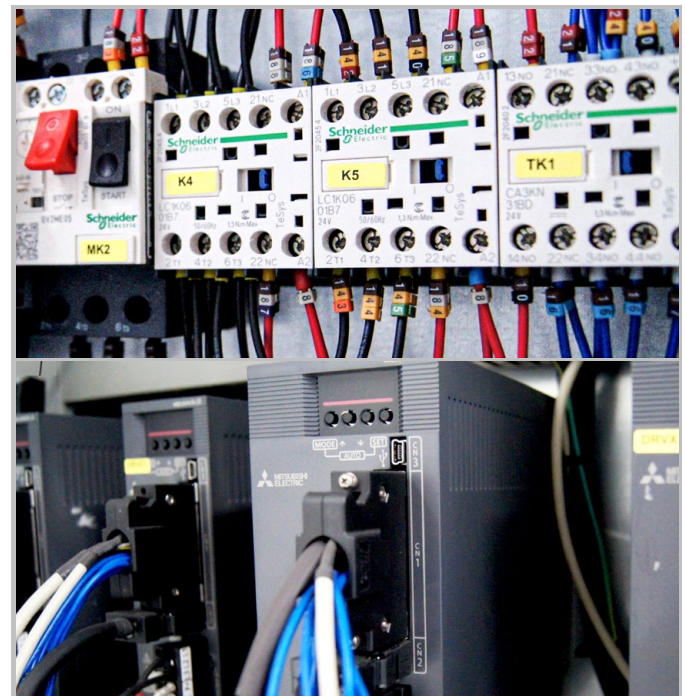

Sistema eléctrico de clase mundial, Siemens, Alemania, Schneider, Francia y Mitsubishi, Japón.

EQUIPO ESTÁNDAR



Dedos tope, rectos con tres niveles.

Tope trasero CNC con eje X. Precisión: $\pm 0.001''$.
Opcional: hasta 4 ejes.



1 pedal
(Elite Advant y Core)

2 pedales
(Elite Plus
y Ultra)

Consola de operación móvil.

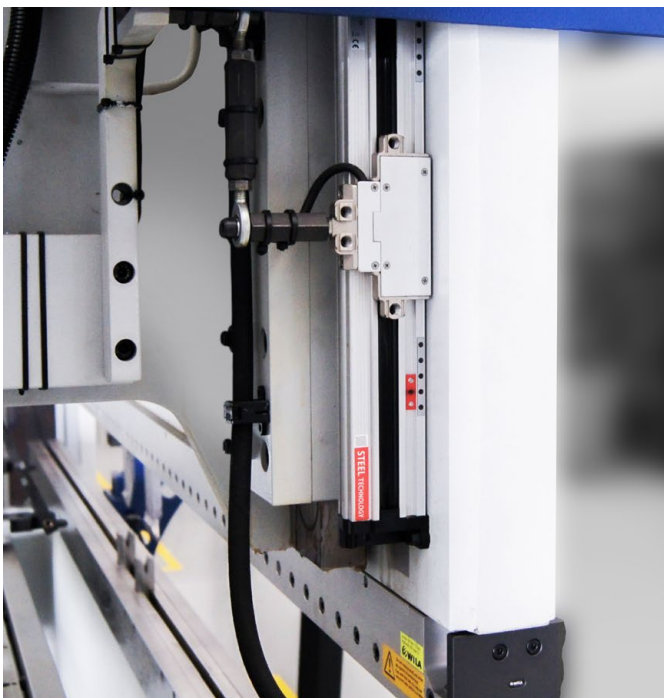

Escalas lineales con alto grado de precisión.
Modelos Advant: magnéticas
Otros modelos: escalas ópticas



Portaherramientas superior tipo americano manual. Acepta herramientas americanas convencionales y WILA American



Portaherramientas superior manual de cambio rápido y seguro. Acepta herramientas americanas o europeas

Portaherramientas superior manual de cambio rápido.
American o europeo, a escoger.

EQUIPO OPCIONAL



Control de corona con ajuste automático por CNC. WILA, Holanda.



Portaherramientas superior hidráulico para herramientas WILA tipo americano. WILA, Holanda.



Tope trasero CNC con ejes X, R y Z1/Z2.



Tope trasero CNC ULTRA ATFL (Ejes independientes X1 + X2 + R1 + R2 + Z1 + Z2). Requiere control CNC S875W.

EQUIPO OPCIONAL



Control CNC S875W 3D, touchscreen, LCD 19".
3-12 ejes y programación gráfica en 3D. *ESA, Italia.*

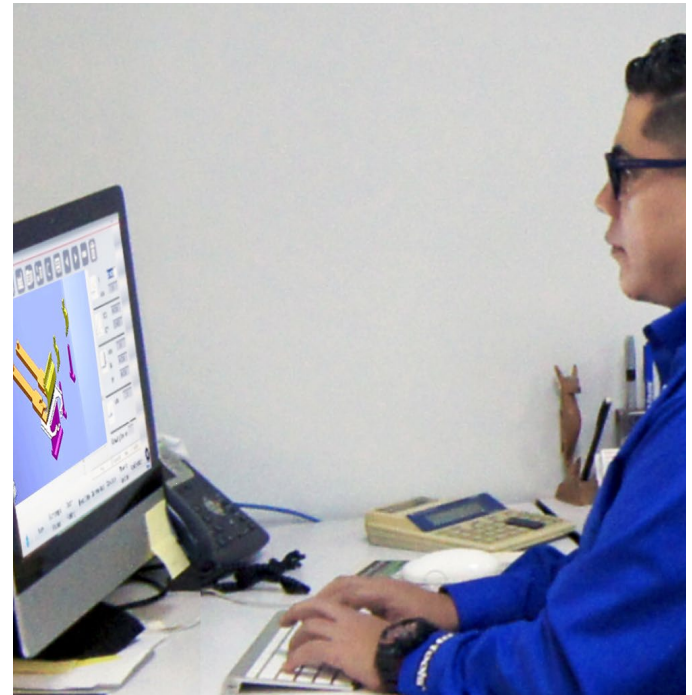

Software 3D para programar. Transforma sus dibujos 3D, creando automáticamente un programa completamente ejecutable.

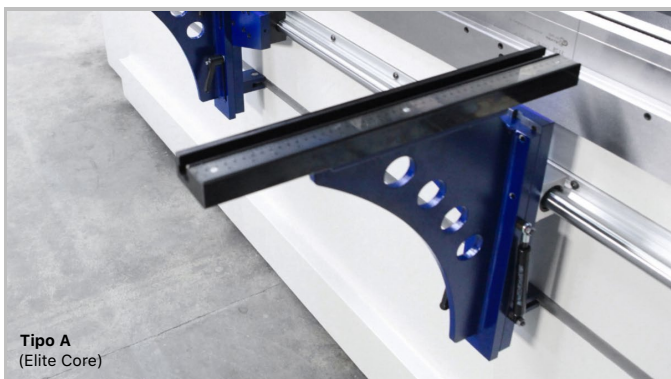

Tipo A
(Elite Core)

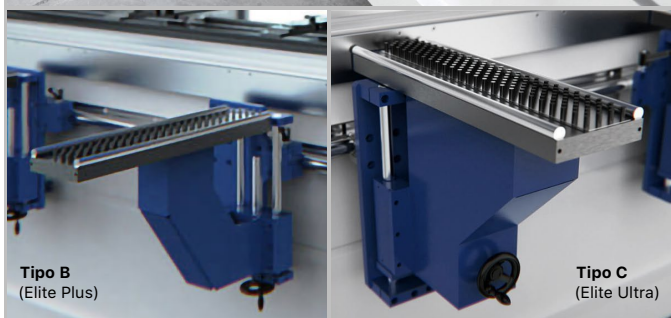

Tipo B
(Elite Plus)

Tipo C
(Elite Ultra)

Brazos de soporte al frente con ajuste vertical y deslizamiento lateral.



Lubricación centralizada para las guías de la cortina.

- Manual. Se aplica mediante una palanca.
- Automática. Con alarma de bajo nivel de aceite.

EQUIPO OPCIONAL



Máquinas en tándem.



Aire acondicionado para el gabinete eléctrico.
Se recomienda para temperaturas ambiente
mayores a 35° C o cuando se incluyen los ejes Z1/Z2.

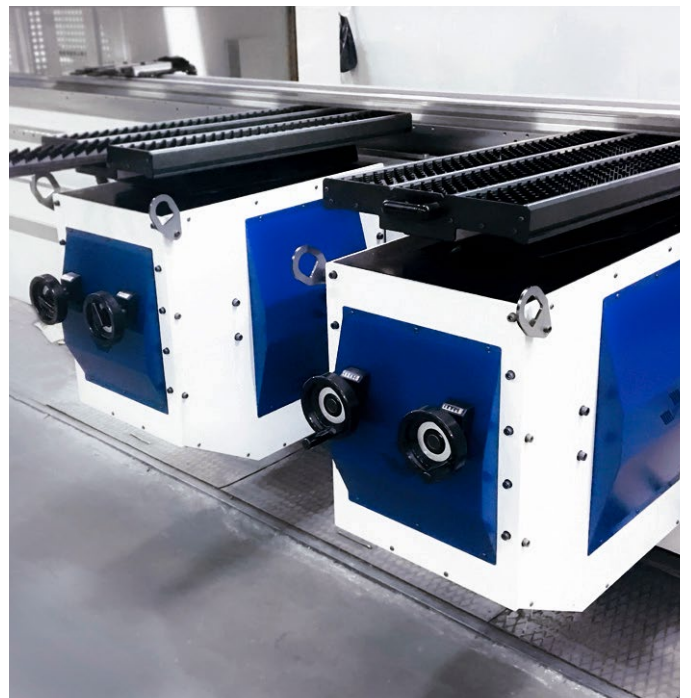

Seguidores de lámina con
capacidad de hasta 200 kg c7u.

EQUIPO OPCIONAL

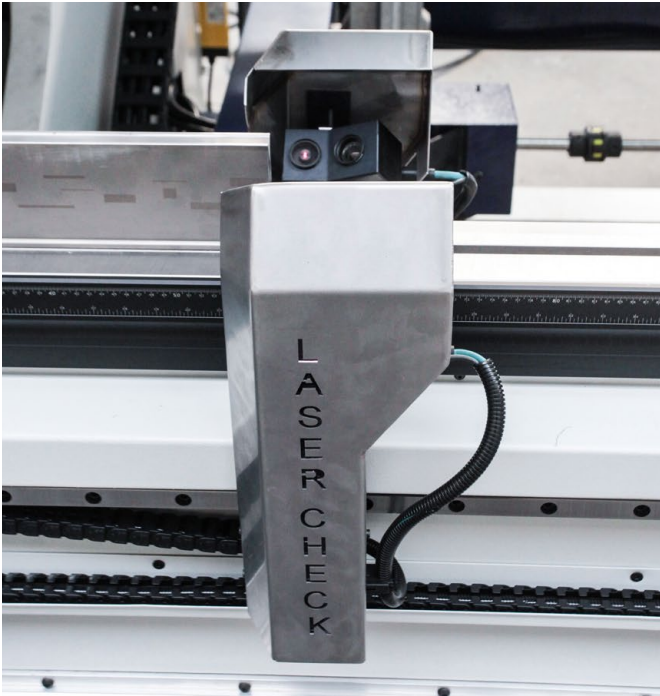

Laser Check automáticamente mide y corrige el ángulo.



Medidor de ángulos electrónico con conexión Bluetooth. Se mide el ángulo de la primera pieza y el CNC automáticamente ajusta la carrera.



Dispositivos de seguridad frontal por láser



Cortina de luz para seguridad de área trasera.

Línea completa



DOBLADORAS



CIZALLAS



METALEROS UNIVERSALES



CORTADORAS LÁSER PARA PLACA



CORTADORAS LÁSER PARA TUBO

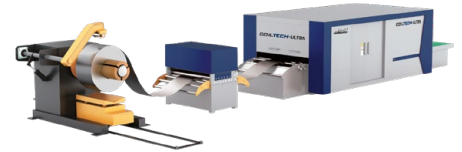

CORTADORAS LÁSER PARA ROLLO



SIERRAS CINTA Y CIRCULARES



CORTADORAS POR CHORRO DE AGUA



ROLADORAS



SOLDADORAS CONVENCIONALES Y LÁSER



INSERTADORAS DE TORNILLERÍA



BRAZOS MACHUELEADORES